

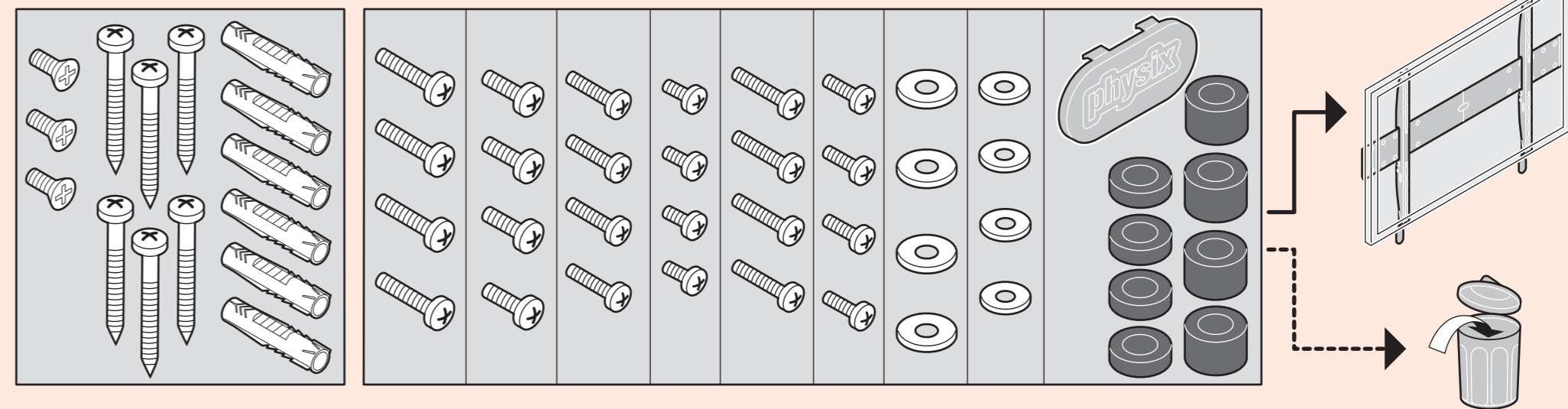

**START
HERE**

[www.strongandsimple.com/
mountinginstructions](http://www.strongandsimple.com/mountinginstructions)

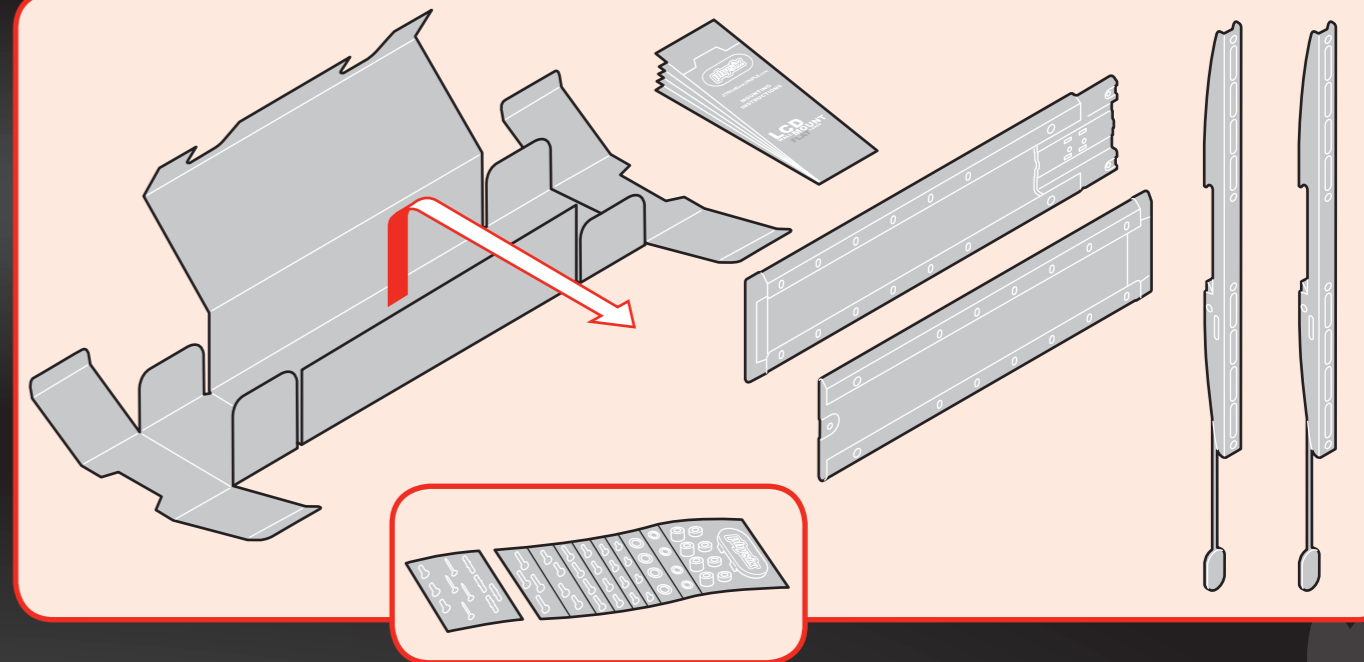

- Important
 - Wichtig
 - Important
 - Belangrijk
 - Importante
 - Importante
 - Viktigt
 - Ważne
 - Důležitý
 - Dôležitý
 - Fontos
 - Önemli
 - Important
 - Для монтажу
необхідно 2
людиниImportant
 - Важно
 - Важно
 - Важно
- 2 persons required
 - Zwei Personen
erforderlich
 - Nécessite deux
personnes
 - 2 personen
 - Se precisan dos
personas
 - E' richiesta la presenza
di due persone
 - Requer duas pessoas
 - Två personer erfordras
 - Konieczne dwie osoby
 - Нужны два человека
 - Montáž vyžaduje
2 osoby
 - Montáž vyžaduje
2 osoby
 - Két személy szükséges
 - Iki kişi gereklí
 - Este nevoie de două
persoane
 - Для монтажу
необхідно 2 людини
 - Необходими са двама
души
 - 二人作業

1 Preparation

- Vorbereitung
- Préparation
- Voorbereiding
- Preparación
- Preparazione
- Preparação
- Förberedelse
- Przygotowanie
- Подготовка
- Příprava
- Příprava
- Előkészítés
- Hazılık
- Pregătire
- Підготовка
- Закачване на лентите
на телевизора
- 準備

1.1

Tools required

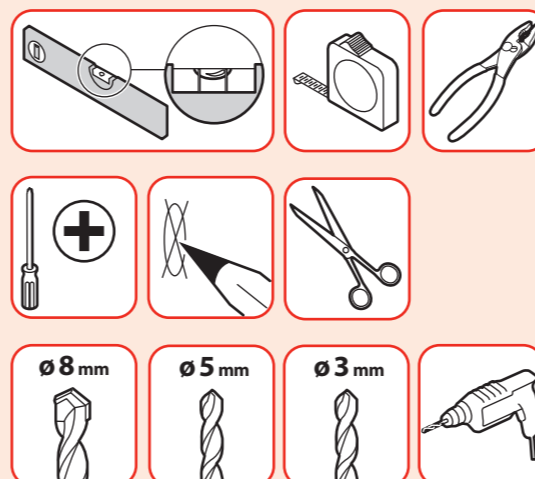

- Benötigtes Werkzeug
- Outils nécessaires
- Benodigde gereedschap
- Se precisan herramientas
- Sono richiesti degli utensili
- Ferramentas necessárias
- Verktøy erfordras
- Potrzebne narzędzia
- Требуются инструменты
- Potrebne nástroje
- Szerszámok szükségesek
- Gereklí araçlar
- Sunt necesare unelte
- Необхідний інструмент
- Необходими са инструменти
- 工具使用

2 Attach strips to TV

- Leisten an TV befestigen
- Fixer les bandes sur le téléviseur
- Monteren strips op TV
- Enganche las bandas al televisor
- Fissaggio delle strisce alla TV
- Fixe as barras de fixaçao na TV
- Fäst remorna på TV:n
- Przymocuj taśmy do telewizora
- Крепление планок к телевизору
- Připojení pásků k televizoru
- Připojenie pásov k televizoru
- A szíjak felerősítése a TV-re
- Seritleri TV ye takin
- Monteti benzile pe televizor
- Приєднання рами до телевизора
- Подготовка
- ストリップをテレビに取り付ける

2.1

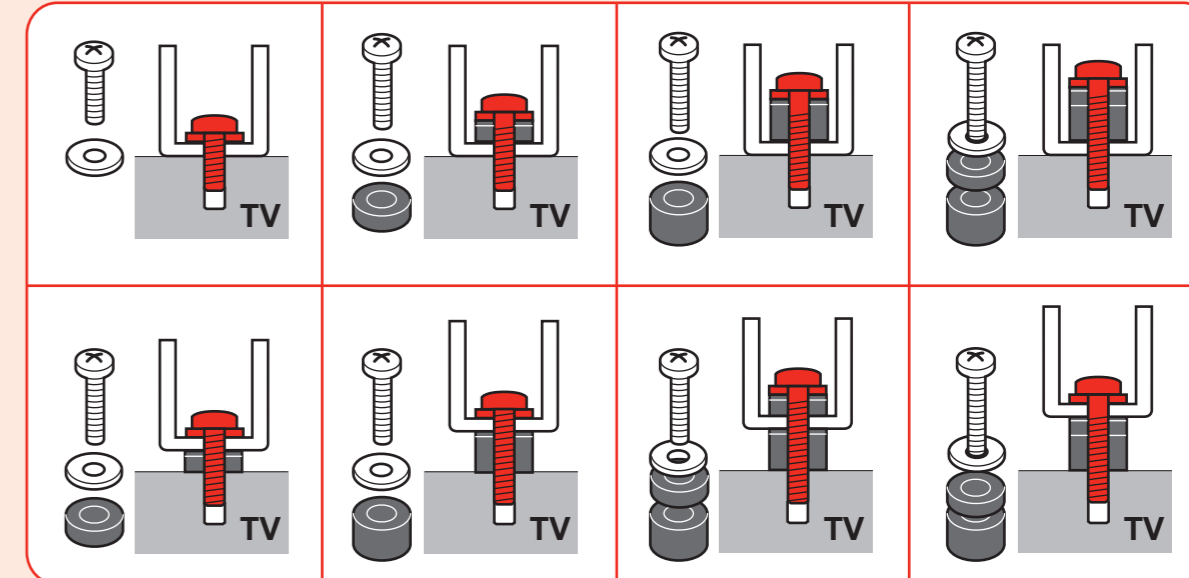
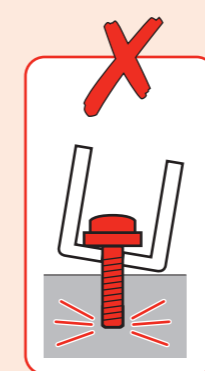
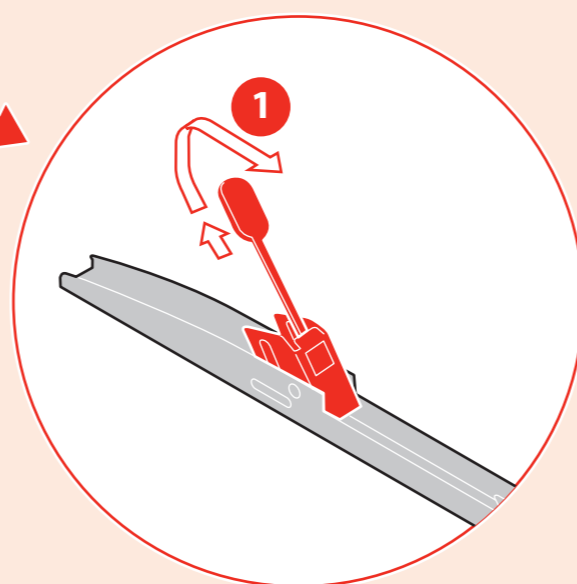
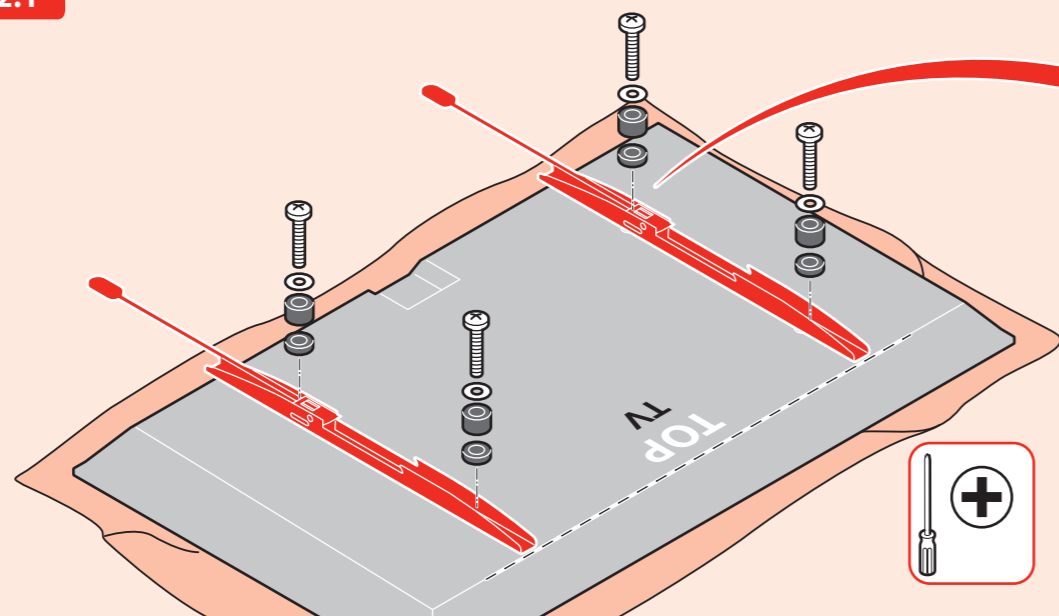

Note
Print plates: Physix red and Black.
Do **NOT** print plates: Yellow, Cyan and Magenta.

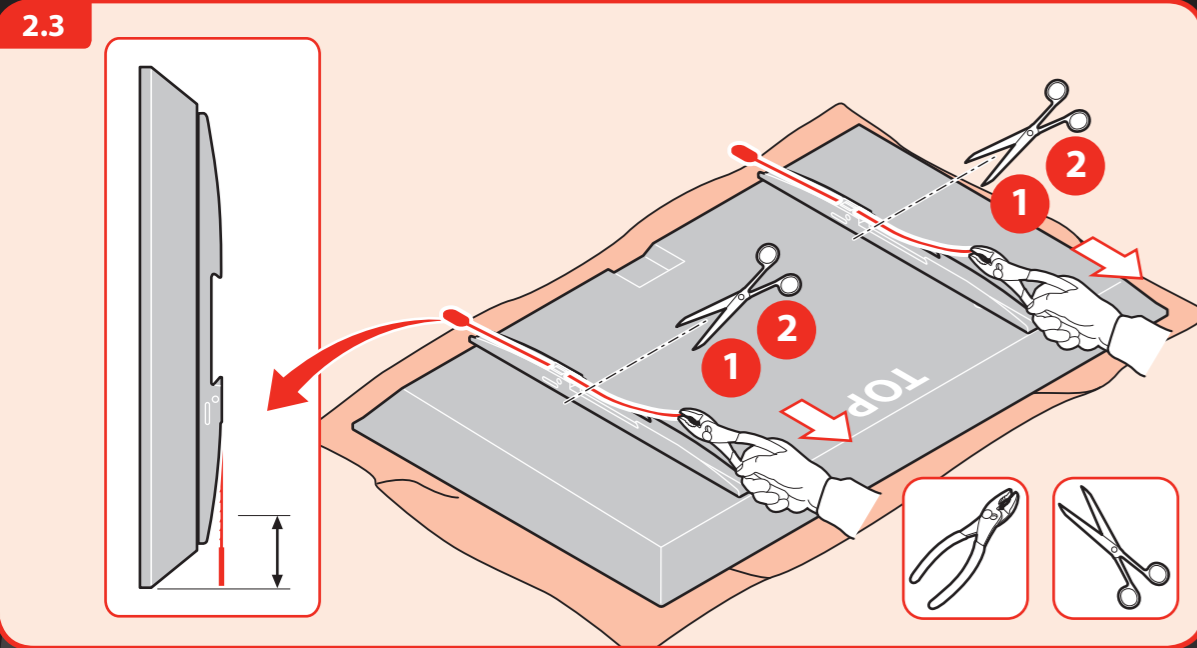

3 Attach mount to wall

- Halter an Wand befestigen
- Fixer le support sur le mur
- Monteren van support op de muur
- Fije el sistema de montaje en la pared
- Fissaggio del supporto alla parete
- Fixe o suportu na parete
- Fast monteringen på väggen
- Przymocuj uchwyty do ściany
- Крепление кронштейна к стене
- Připevnění držáku na stěnu
- Prípevnenie držiaka na stenu
- A tartó rögzítése a falra
- Dayanagi duvara takin
- Montaži duvura takin
- Montajii suportul pe perete
- Кріплення кронштейна до стіни
- Montirane na stoykato na stenata
- マウントを壁に取り付ける

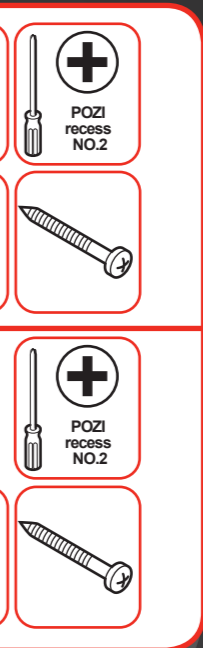
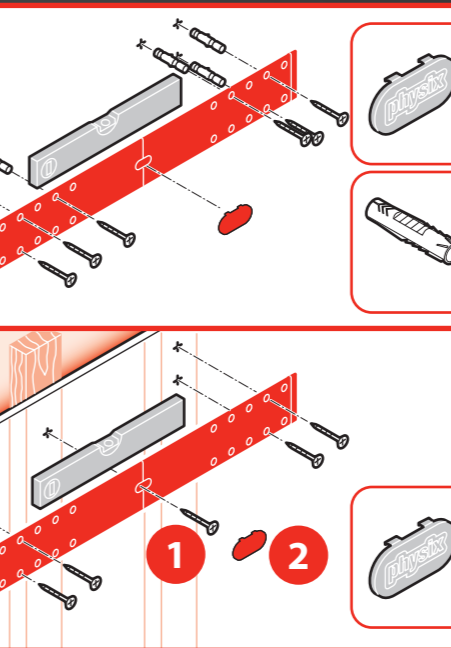
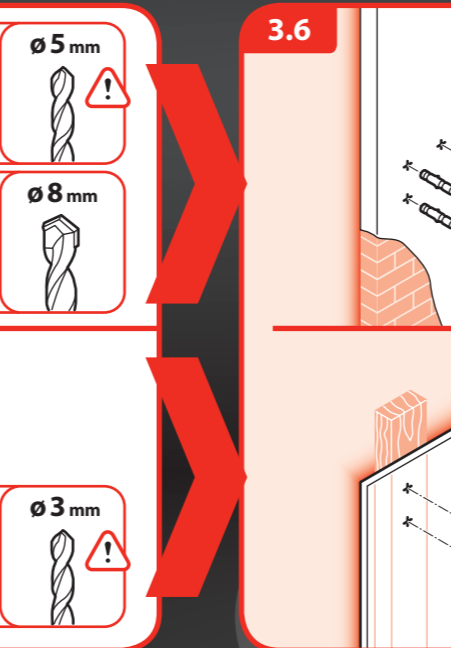
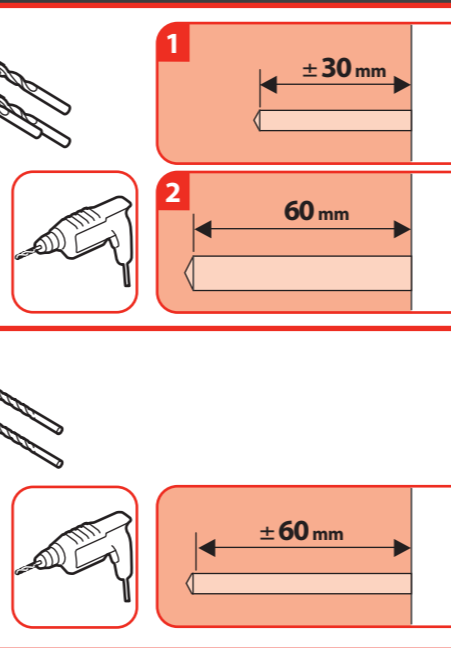
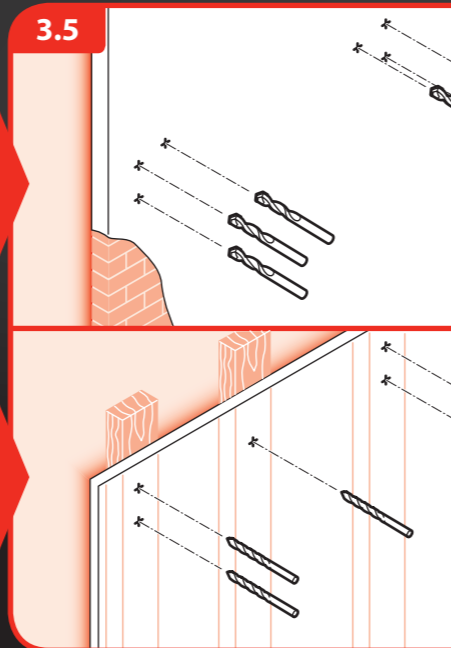
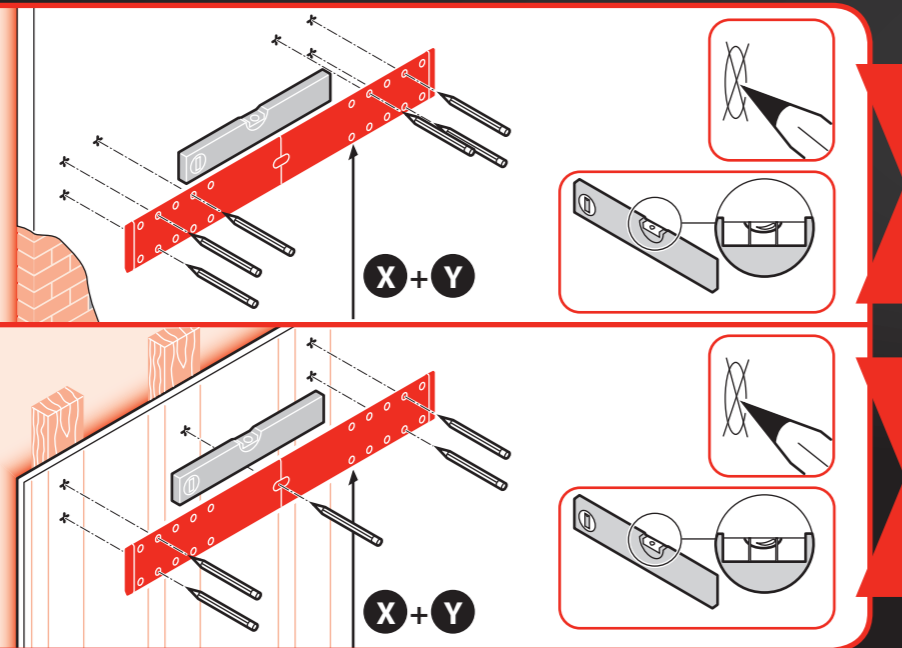
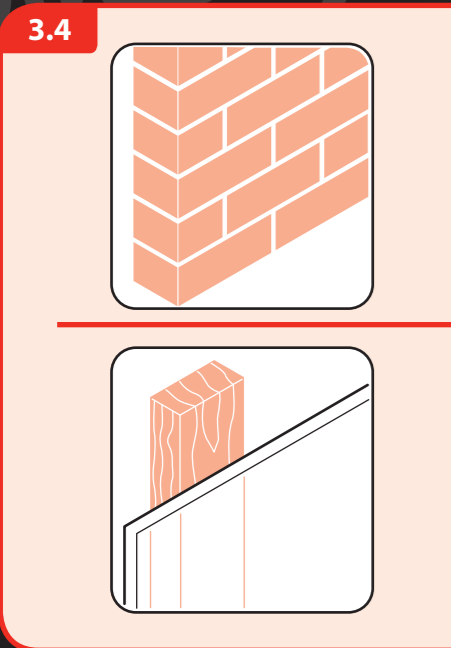
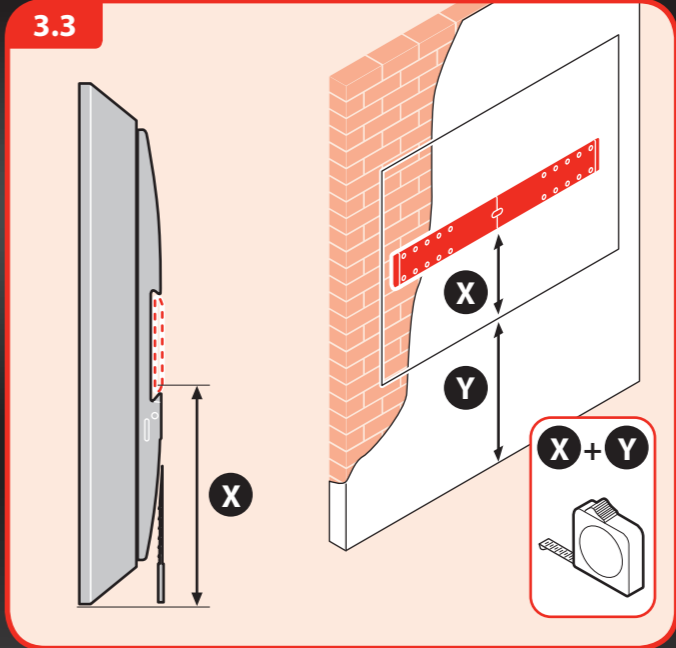
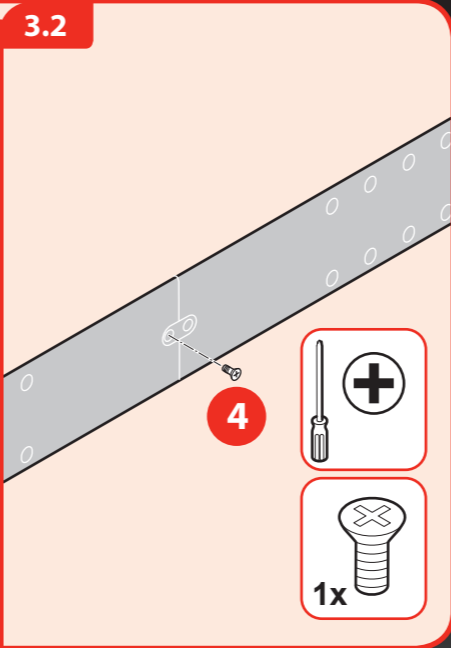
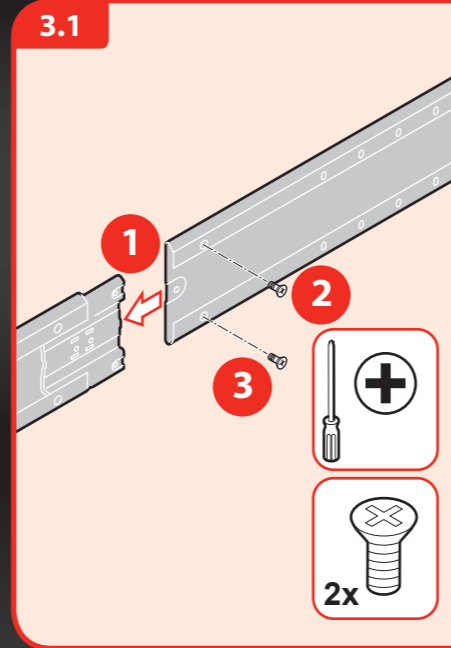

4 Hang TV on wall mount

- TV an Wandhalter hängen
- Suspendre le téléviseur sur le support mural
- Monteer TV aan support
- Cuelgue el televisor en el sistema de montaje en la pared
- Aggancio della TV al sistema di fissaggio a parete
- Pendure a TV no suportu da parete
- Häng TV:n på väggmonteringen
- Powieś telewizor na ściennym uchwycie
- Установка телевизора на устройстве для настенного крепления
- Pověšení televizoru na držák na stěnu
- Zavesenie televizora na držiak na stenu
- A TV felhelyezése a fal tartóra
- TV-yi dayanaja asin
- Suspendati televizorul pe suportul de perete
- Закріплення телевизора в кронштейні на стіні
- Окачване на телевизора на стената
- テレビをウォールマウントに引っ掛ける

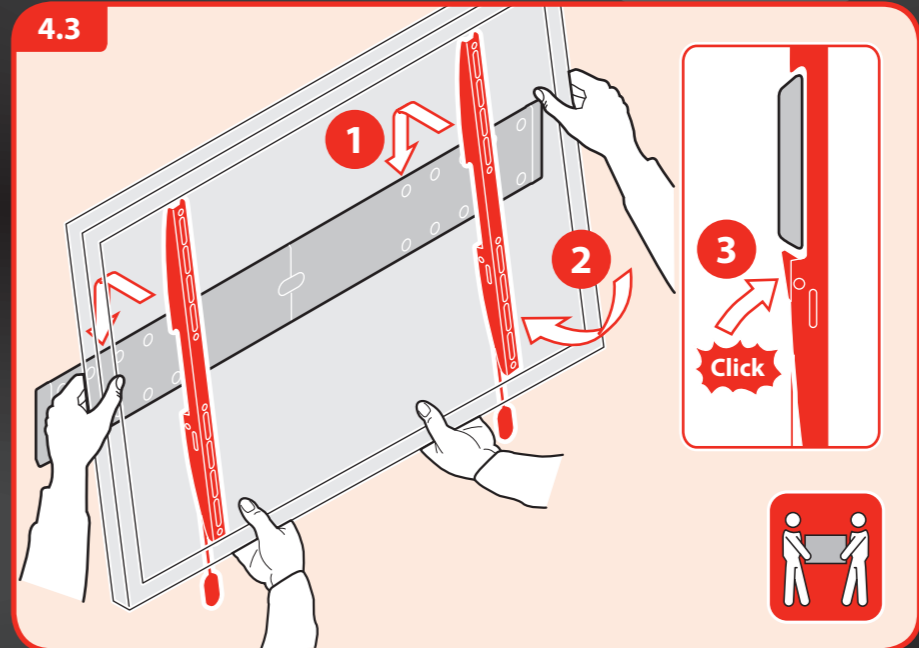
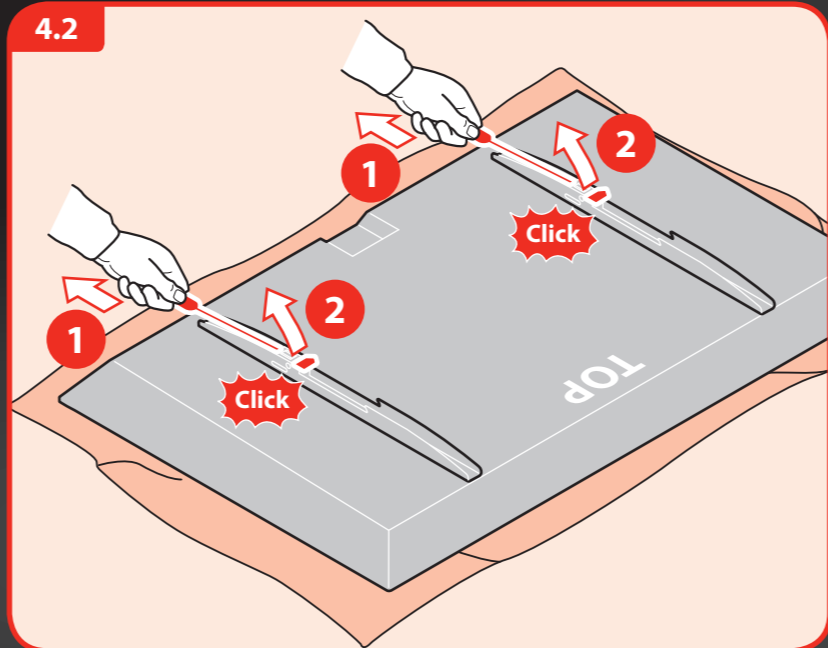

Remove TV from wall mount

- TV von Wandhalter nehmen
- Retirer le téléviseur du support mural
- TV van muursupport afhalen
- Quite el televisor del sistema de montaje en la pared
- Rimozione della TV dal sistema di fissaggio a parete
- Retire a TV do suportu da parede
- Avlägsna TV:n från väggmonteringen
- Zdejmij telewizor ze ściennego uchwytu
- Сняtie телевизора с устройства для настенного крепления
- Sejmuti televizoru z držáku na stěnu
- Zvesenie televizora z držiaka na stenu
- A TV eltávolítása a fal tartóról
- TV-yi duvar dayanağından çıkartın
- Îndepărtați televizorul de pe suportul de perete
- Зняття телевизора з кронштейна на стіні
- Откачване на телевизора от стойката за стена
- テレビをウォールマウントから取り外す

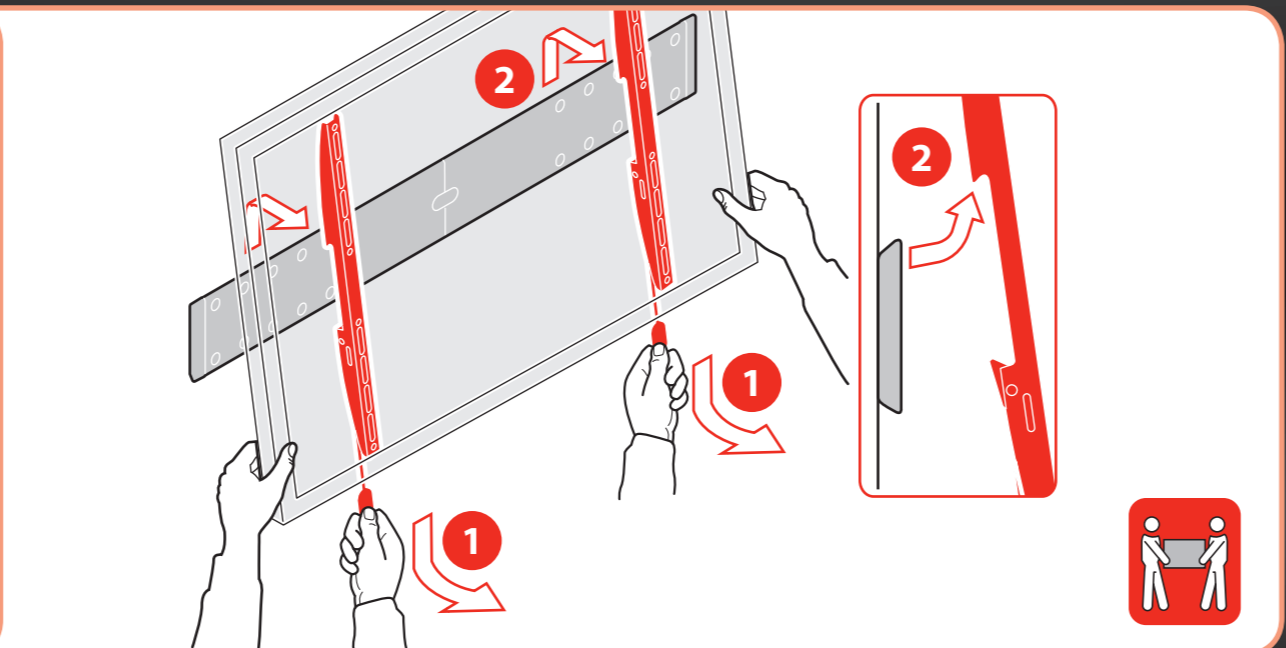

STRONGANDSIMPLE.COM

MOUNTING INSTRUCTIONS

LCD/PLASMA WALL MOUNT FLAT LARGE

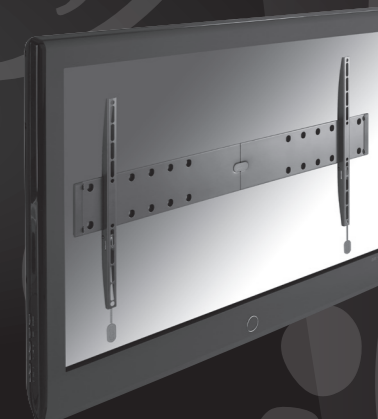

- DE flacher LCD/Plasma-Wandhalter
- FR support mural plat pour écran LCD/Plasma
- NL platte LCD/Plasma-wandsteun
- ES montaje de pared para LCD/Plasma plano
- IT fissaggio piatto a parete per schermi LCD/Plasma
- PT montagem em parede plana para LCD/Plasma
- SV platt LCD/Plasma väggmontering
- PL płaski montaż na ścianie wyświetlacza ciekłokrystalicznego/wyświetlacza plazmowego
- RU плоское настенное крепление для плазменных и ЖК-панелей
- CZ rovný nástěnný držák pro televizor LCD/Plasma
- SK rovný nástěnný držiak pre televizor LCD/Plasma
- RU lapos LCD/plazma-falítartó
- TR düz LCD/Plazma duvar montajı
- RO echipament plat de montare pe perete pentru LCD/plasmă
- UA настінне кріплення для плоского рідкокристалічного / плазмового дисплея
- RU конзола за стена за плоскы LCD/плазма
- JA フラット LCD/プラズマ ウォール マウント

DONE. ENJOY! HOW TO USE

Physix® is a registered trademark
Designed and engineered in the Netherlands
Made in the P.R.C.
Distrib: BV, NL 5628 DB
www.strongandsimple.com



Note
Print plates: Physix red and Black.
Do NOT print plates: Yellow, Cyan and Magenta.